

Montageanleitung

Vor dem Beginn der Installationsarbeiten

1. Vor dem Verlegen müssen die Dielen an einem trockenen und lichtgeschützten Ort gelagert werden. Verwenden Sie zum Abdecken der Dielen eine lichtundurchlässige und wasserdichte Folie.
2. Vermeiden Sie Stöße und Beschädigungen beim Entladen der Dielen. Tragen Sie die Dielen für einen besseren Halt an den Längsseiten und legen Sie sie auf einer ebenen Fläche ab.
3. Die Dielen sind lediglich für die Erstellung von Terrassen vorgesehen worden und können nicht für freitragende Konstruktionen verwendet werden.
4. Die Länge der Diele beträgt 3.660 mm und 4.880 mm. Aus produktionstechnischen Gründen können Die Dielen bis zu 3 cm länger sein.
5. Montage und Verlegung erfolgen mit Hilfe von Werkzeugen und Materialien, die üblicherweise auch für Holz verwendet werden.
6. Eventuelle Produktabfälle können mit dem normalen Baumüll entsorgt werden.
7. Sonderbedingungen können eine technische Inspektion und/oder verringerte Unterkonstruktionsabstände erforderlich machen.

Abstand der Unterkonstruktion

Für die Unterkonstruktion empfehlen wir die Verwendung von Hartholz. Die Balken müssen senkrecht stehend zu den Dielen mit einem maximalen Mittenabstand von 40 cm für private Verwendungen (**Abbildung a**) und einem maximalen Mittenabstand von 30 cm für gewerbliche Verwendungen verlegt werden.

Sollten die Dielen diagonal verlegt werden, muss der Mittenabstand der Balken um 10 cm verringert werden (**Abbildung b**).

Abstand zwischen Bodenbalken

| | Winkel 90° | Winkel 45° |
|---------------------------|------------|------------|
| Gewerbliche Verwendung | 30cm | 20cm |
| Endverbraucher Verwendung | 40cm | 30cm |

Abstand der Unterkonstruktion – Private Verwendung



Abbildung a



Abbildung b

Abstand zwischen den Dielen

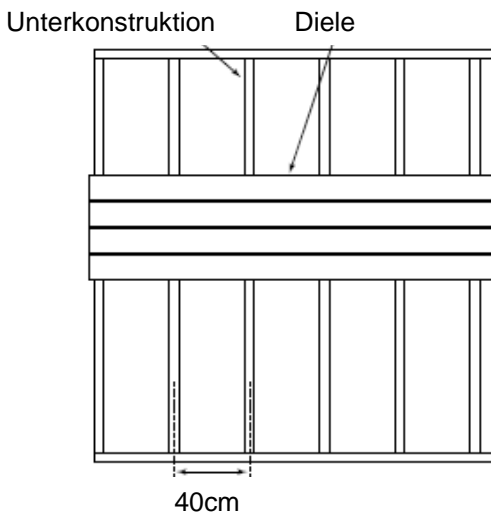
Um Ausdehnungen der Dielen aufgrund von Temperaturunterschieden zu vermeiden und das Abfließen von Wasser oder Schnee zu ermöglichen, sollten die nachfolgend aufgeführten Abstände eingehalten werden:

- Zwischen den Seiten der Dielen: 5 mm (**Abbildung c**)
- Zwischen dem äußeren Ende der Dielen und einer eventuell vorhandenen Mauer: 6 mm (**Abbildung c**)
- Zwischen den Enden der Dielen: siehe nachfolgende Tabelle *

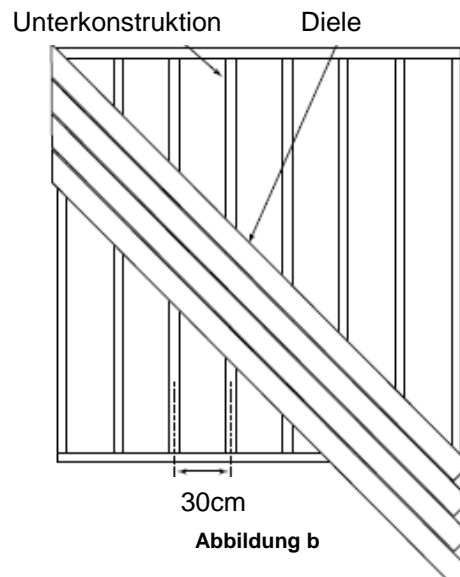
| Differenz zwischen Jahreshöchsttemperatur und der Umgebungstemperatur am Installationstag | | 10°C | 20°C | 30°C | 40°C | 50°C |
|---|----|--------|--------|--------|--------|---------|
| Summierte Länge der Dielen | 1m | 0,4 mm | 0,7 mm | 1,1 mm | 1,5 mm | 1,8 mm |
| | 2m | 0,7 mm | 1,5 mm | 2,2 mm | 2,9 mm | 3,6 mm |
| | 3m | 1,1 mm | 2,2 mm | 3,3 mm | 4,4 mm | 5,5 mm |
| | 4m | 1,4 mm | 2,9 mm | 4,4 mm | 5,8 mm | 7,3 mm |
| | 5m | 1,8 mm | 3,7 mm | 5,5 mm | 7,3 mm | 9,1 mm |
| | 6m | 2,2 mm | 4,4 mm | 6,6 mm | 8,8 mm | 10,9 mm |

* Linearer, longitudinaler Ausdehnungskoeffizient = 0,036 mm/°C

* Im Zweifelsfalle sollte ein Abstand von 3 mm vorgesehen werden (**Abbildung d**).

Die Einhaltung dieser vorgegebenen Abstände:

- ermöglicht eine bessere Belüftung
- ermöglicht die Entfernung von organischen Abfällen
- entspricht den Garantiebedingungen des Produktes.

Verschraubung der Dielen

Die Verwendung von Spezialschrauben aus Verbundstoff in Dielenfarbe mit hochwertigem, korrosionsbeständigem Überzug wird empfohlen.

Die Verschraubung der Diele erfolgt in 25 mm Abständen von den Seiten der Diele (**Abbildung e**). Bitte denken Sie daran, die Löcher vor dem Verschrauben der Diele mit einem 3 mm - Bohrer vorzubohren.

Abstand an den Seiten



Abbildung c

Abstand an den Enden

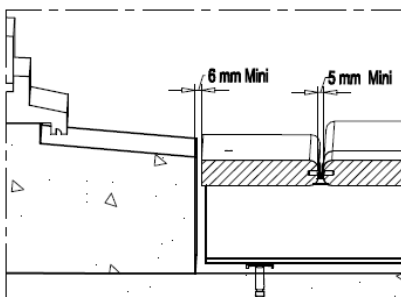

Abbildung d

Verschraubung der Dielen

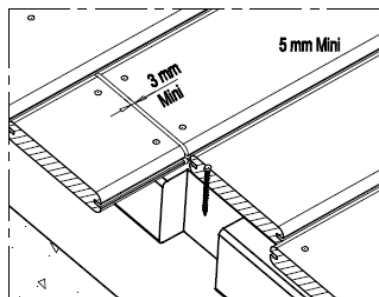

Abbildung e

Verlegung der Terrasse

Beim Verlegen der Dielen sollte an der Außenseite der Terrasse begonnen und in Richtung der Mauer weiter gearbeitet werden.

Zwei verschiedene Verlegungstypen stehen zur Auswahl.

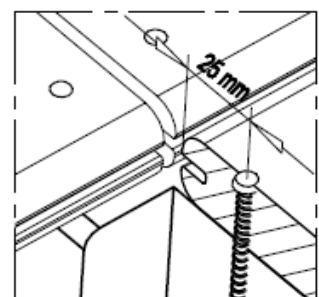
Verlegung mit Hilfe von Halterungen

Bei den einfach und schnell verwendbaren sowie unsichtbaren COBRA® - Halterungen handelt es sich um ein speziell für die **fiberon®** - Verbundstoffdielen hergestelltes, unsichtbares Halterungssystem. Mit der COBRA® - Halterung können die Dielen dank der Flügel der Halterung optimal befestigt werden. Dank dieser Halterungen erhalten Sie eine stabile, sichere Terrasse.

1. Verlegen Sie die erste Diele in 6 mm Entfernung von der Mauer.
2. Bohren Sie mit einem 3 mm - Bohrer ein „Vorloch“ und befestigen Sie die Diele mit Hilfe der Verbundstoffschrauben in der Unterkonstruktion. Die Schrauben sollten im Abstand von 25 mm zu den Seiten der Diele angebracht werden. Beim Verschrauben darf kein zu starkes Anziehen erfolgen.
3. Schieben Sie die COBRA® - Halterungen entlang der Nutung und bringen Sie sie mittig auf dem Unterkonstruktionsbalken an **(Abbildung 1)**.
4. Fügen Sie die nächste Diele ein: Beginnen Sie hierbei bitte an einem äußeren Ende, bewegen Sie sich dann zum nächsten äußeren Ende hin und fügen hierbei gleichzeitig die Halterungen in die Nutung ein. Durch das Benutzen der COBRA® - Halterungen halten Sie automatisch den vorgegebenen Mindestabstand von 5 mm ein.
5. Sobald die Diele eingesetzt worden ist, schrauben Sie die COBRA® - Halterungen zwischen den Dielen mit Hilfe des mitgelieferten Schraubenaufsatzes fest. Beim Verschrauben darf kein zu starkes Anziehen erfolgen (die Stärke des Akkuschraubers berücksichtigen). Schlagen Sie mit einem Holzhammer auf die Diele, um die Halterungen auf der vorherigen Diele zu befestigen **(Abbildung 2)**. Wiederholen Sie diesen Vorgang nach dem Einsetzen jeder einzelnen Diele **(Abbildung 3)**.
6. Die letzte Diele muss passend zugeschnitten werden, hierzu kann eine Kreissäge verwendet werden, danach schrauben Sie diese Diele mit Hilfe der Verbundstoffschrauben fest.
7. Gegebenenfalls muss eine Diele besäumt werden, um einen Abschluss zu erhalten (Fußleiste).

(Abbildung 1)

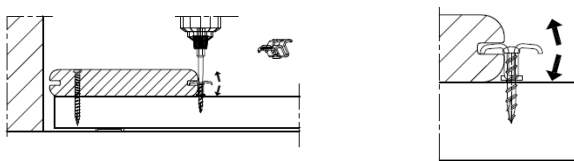

(Abbildung 2)

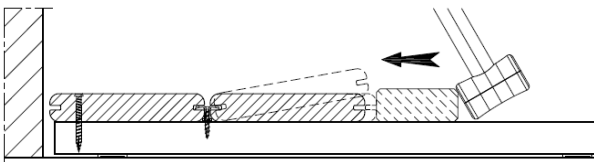

(Abbildung 3)

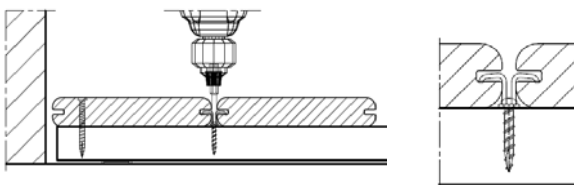

BITTE ACHTEN SIE AUF DAS ANZIEHDREHMOMENT Sie müssen die Schrauben sanft anziehen, um die Halterungen zu platzieren und die Dielen zu befestigen. Jedoch darf kein zu starkes Anziehen erfolgen, da hierbei der Schraubenkopf beschädigt werden könnte.

BEI EINER UNTERKONSTRUKTION AUS EXOTISCHEM HOLZ: müssen Sie unbedingt die Löcher vorbohren, bevor Sie die Edelstahlschrauben der COBRA® - Halterung in der Unterkonstruktion befestigen. Bei einer Unterkonstruktion aus behandeltem Kiefernholz können die Schrauben direkt (ohne Vorbohrung) eingeschraubt werden.



Austausch von Dielen

Die COBRA® - Halterung ermöglicht es, eine Verbindung zwischen zwei nebeneinander verlegten Dielen herzustellen.

Sie erhalten damit die Möglichkeit, eine beschädigte Diele auszutauschen, ohne hierzu die gesamte, bereits verlegte Terrasse wieder entfernen zu müssen.

Die **fiberon®** - Dielen sind zu 100% zweiseitig verwendbar. Folglich ist es möglich, eine beschädigte Diele umzudrehen, um die nicht beschädigte Seite verwenden zu können.

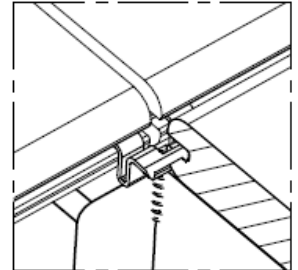

1. Schrauben Sie die COBRA® - Halterungen los, mit denen die umzudrehende / zu ersetzende Diele befestigt worden ist (inklusive der Verbindungshalterungen mit den Dielen A und B) und verschieben Sie die Halterungen in der Nutung der Dielen A und B (**Abbildung 1'**).
2. Drehen Sie die gewünschte Dielenseite nach oben (oder benutzen Sie eine neue Diele) und bringen Sie die Halterungen wieder auf der Unterkonstruktion an, indem Sie sie wieder entlang der Nutung an die gewünschte Stelle schieben (zum Beispiel mit Hilfe eines Schraubenziehers) (**Abbildung 2'**). Schrauben Sie die Halterungen danach mit dem zum Lieferumfang gehörenden, speziellen Schraubenaufsatz wieder fest.

(Abbildung 1')

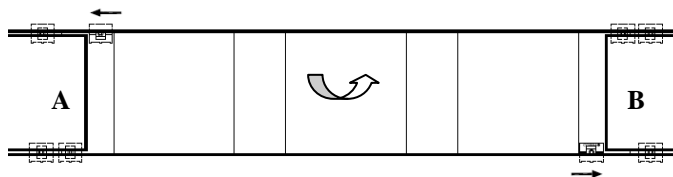

(Abbildung 2')

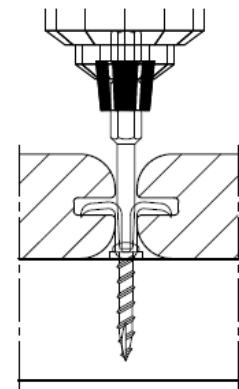
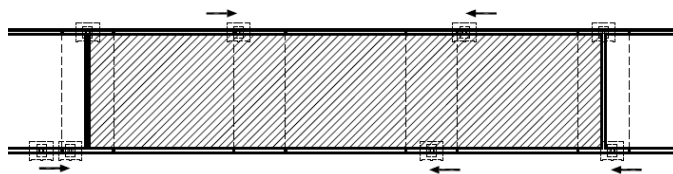

Zum Verschrauben der Halterung zwischen den beiden Dielen ist ein spezieller Schraubenaufsatz im Lieferumfang enthalten.

Verlegung mit den Cobra® - Verbundstoffschrauben

Wir empfehlen die Verwendung von Cobra® - Schrauben mit einem hochqualitativen, korrosionsbeständigen Überzug. Bitte verwenden Sie keine galvanisierten Schrauben.

Die Dielen müssen für die Befestigungspunkte mit einem 3 mm Bohrer vorgebohrt werden, die sich in weniger als 25 mm Abstand zu den Seiten der Dielen befinden. Obwohl das Vorbohren nicht unbedingt erforderlich ist, ermöglicht es dennoch eine bessere Verarbeitung der Dielen. Befestigen Sie die Schraube senkrecht zur Terrasse hin und versenken sie bis an die Oberfläche der Dielen (**Abbildung f**).



Abbildung f

Beim Verschrauben kann eine Ansammlung von Produktresten an den Schraubenköpfen entstehen. Für eine saubere und schöne Verarbeitung wird die Verwendung von Cobra® - Verbundstoffschrauben empfohlen. Hierdurch können die Ansammlungen von Produktresten an den Schraubenköpfen vermieden und die Oberflächenqualität der Dielen gleichzeitig verbessert werden (**Abbildung g**).

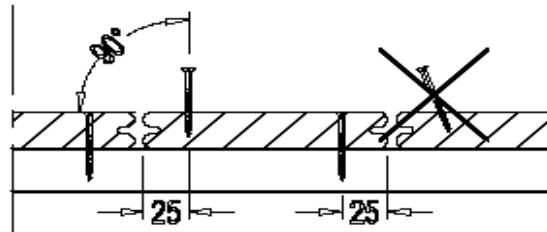

Abbildung g

Die Dielen werden mit zwei Schrauben an den äußeren Enden und einer Schraube an jedem einzelnen Unterkonstruktionsbalken befestigt (**Abbildung h**). Die **fiberon®** - Dielen sind für einen minimalen Bedarf an Schrauben sowie für eine verkürzte Verlegungszeit konzipiert worden.



Abbildung h

Die Faserrichtung der Dielen

Durch die Bürstung verlaufen die Fasern der **fiberon®** - Dielen in eine bestimmte Richtung. Durch eine Verlegung der Dielen in gleicher oder umgekehrter Faserrichtung können unterschiedliche Optiken erzielt werden (**Abbildung i**).

Ausrichtung der Fasern beim Verlegen der Dielen

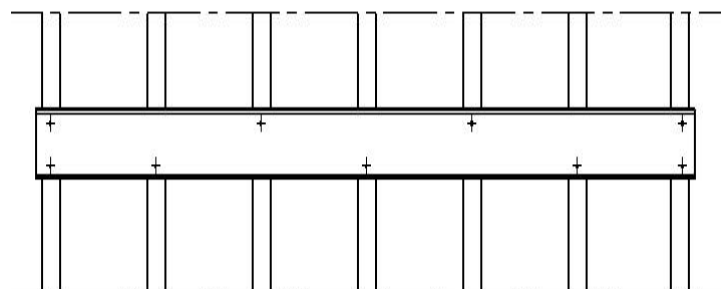

Abbildung i

Das Fasermotiv wird in 90 cm - Abständen entlang der gesamten Diele wiederholt. Die Dielen verfügen über einen Aufkleber mit Angabe der Faserrichtung, damit Sie die gewünschte Richtung beim Verlegen (gleiche oder umgekehrte Richtung) einfacher prüfen können.

Bei den Vorbereitungen der Terrassenverlegung müssen Sie den gewünschten Effekt mit Hilfe der Indikatoren der Faserrichtungen auswählen (**Abbildung j**). Hierdurch kann eine kontinuierliche Verlegungsrichtung ermöglicht werden und gleichzeitig wird sichergestellt, dass die Dielen ordnungsgemäß ausgerichtet worden sind.

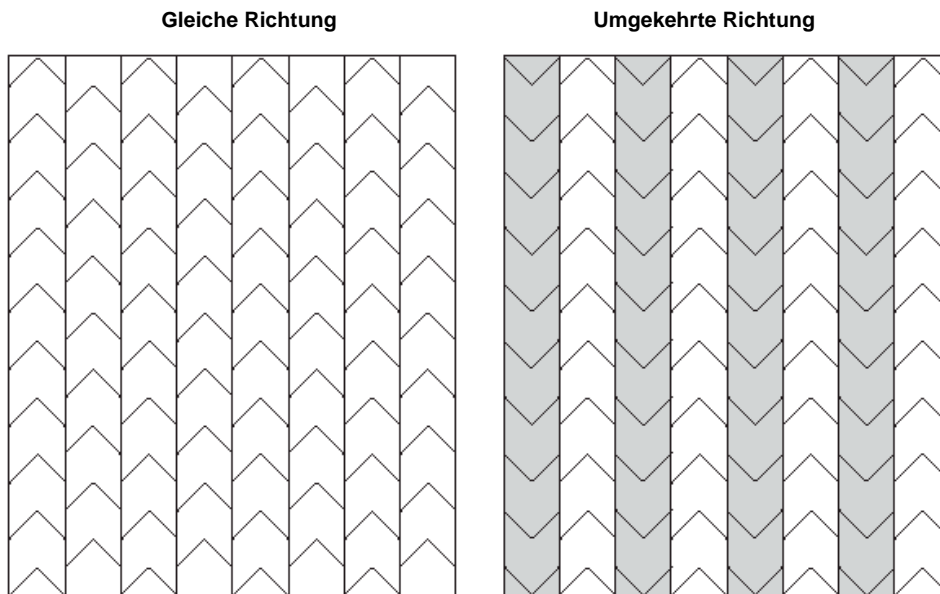

Abbildung j

Indikator

Fußeisten

Die an den äußeren Enden der Terrasse vorhandenen Fußleisten werden mit einer Kreissäge passend zugeschnitten, danach befestigen Sie in 40 cm - Abständen (auf jedem Unterkonstruktionsbalken) eine Abschlussleiste mit Hilfe der Cobra® - Schrauben. Achten Sie hierbei bitte darauf, dass Sie einen Abstand von 3 mm für die natürliche Ausdehnung der Diele einhalten (**Abbildung k**).

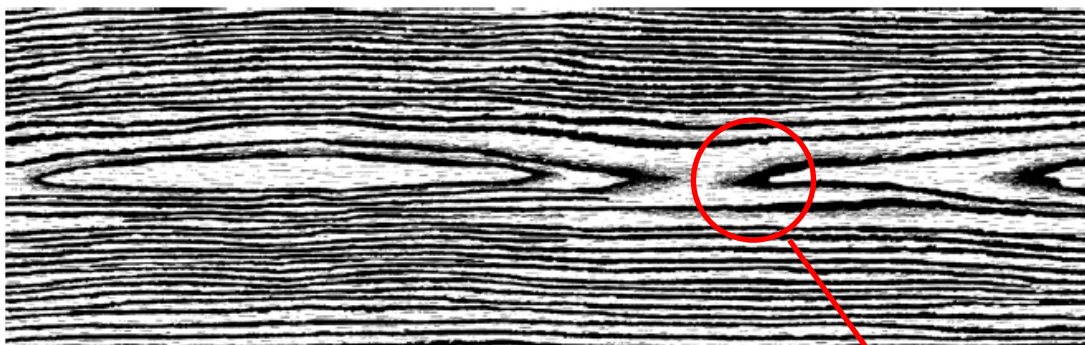
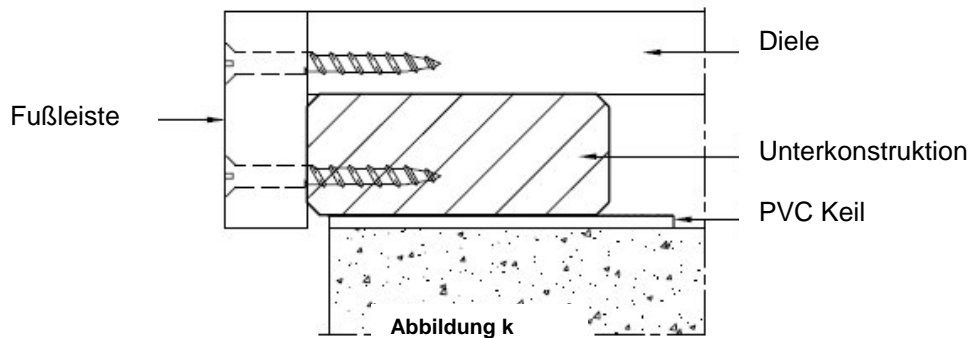

Belüftung

Achten Sie auf eine ausreichende Belüftung. Der Luftwechsel unter den Dielen sollte nicht behindert werden. Durch die vorgegebenen Abstände wird eine Belüftung der Terrasse gefördert und die Entstehung von Kondensation unterhalb der Terrasse vermieden. Wir möchten Sie darauf hinweisen, dass der Garantieanspruch Ihres Produktes bei einer unzureichend belüfteten Terrasse erlischt.

Beispiel einer auf einer Betonplatte verlegten Terrasse

